

Lista de Materiais	
Aparelho	
Chuveiro 25mm x 1/2"	3 pc
Torneira de lavatório 25 mm - 1/2"	1 pc
Vaso Sanitário p/ Válvula de Descarga de 1 1/2" 40mm - 1 1/2"	1 pc
Metais	
Registro de gaveta bruto ABNT 3/4"	1 pc
Registro de gaveta c/ canopla cromada 3/4"	1 pc
Registro de pressão c/ canopla cromada 3/4"	3 pc
Válvula de descarga baixa pressão 1.1/2"	1 pc
PVC Acessórios	
Bolsa de ligação p/ vaso sanitário 1.1/2"	1 pc
Engate flexível plástico 1/2 - 30cm	1 pc
Tubo de descarga VDE. 38 mm	1 pc
Tubo de ligação latão cromado c/ canopla p/ vaso Sa. 38 mm	1 pc
PVC misto soldável	
Luva soldável c/ rosca 25 mm - 3/4"	3 pc
PVC rígido soldável	
Adapt sold curto c/bolsa-rosca p registro 25 mm - 3/4"	7 pc
Joelho 90° soldável 25 mm - 1.1/2"	4 pc
Joelho 90° soldável 50 mm	1 pc
Luva de correr p/ tubo 25 mm	1 pc
Tubos 25 mm	13.14 m
50 mm	2.23 m
Tê 90 soldável 25 mm	2 pc
Tê de redução 90 soldável 50 mm - 25 mm	1 pc
PVC soldável azul c/ bucha latão	
Joelho de redução 90° soldável com bucha de latão 25 mm - 1/2"	4 pc

Legenda das indicações	
CH	Chuveiro - 25mm x 1/2"
LV	Lavatório com joelho de 90° - 25 mm - 1/2"
RG	Registro bruto gaveta ABNT c/PVC soldável - 3/4"
RP	Registro de Pressão com PVC soldável - 25 mm - 3/4"
RG	Registro de gaveta c/canopla cromada c/PVC soldável - 3/4"
VD	Válvula de descarga c/PVC soldável - 1.1/2"
VS	Vaso Sanitário com válvula de descarga - 1.1/2"

Legenda	
⊗	Registro bruto gaveta ABNT c/PVC soldável
⊗	Registro de Pressão com PVC soldável
⊗	Registro de gaveta c/canopla cromada c/PVC soldável
⊗	Válvula de descarga c/PVC soldável

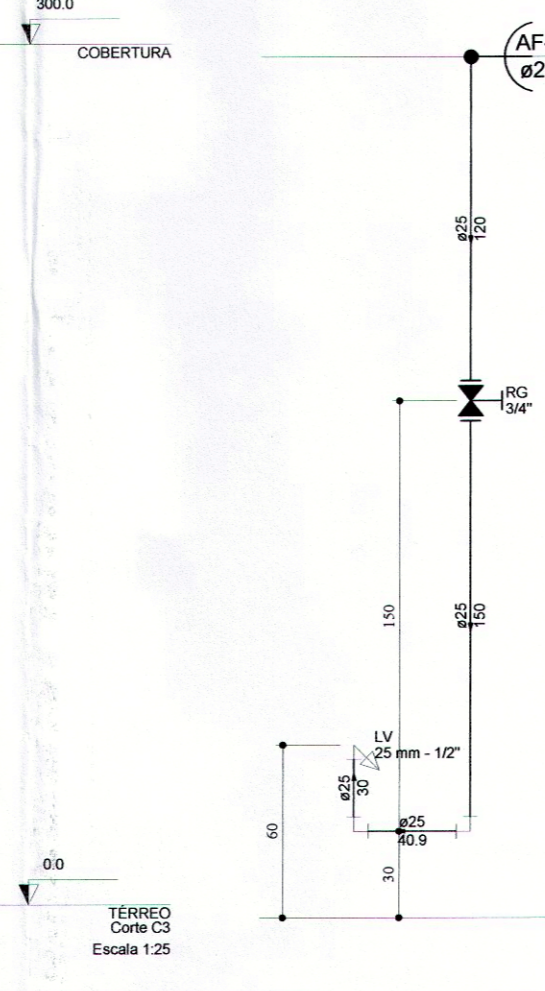
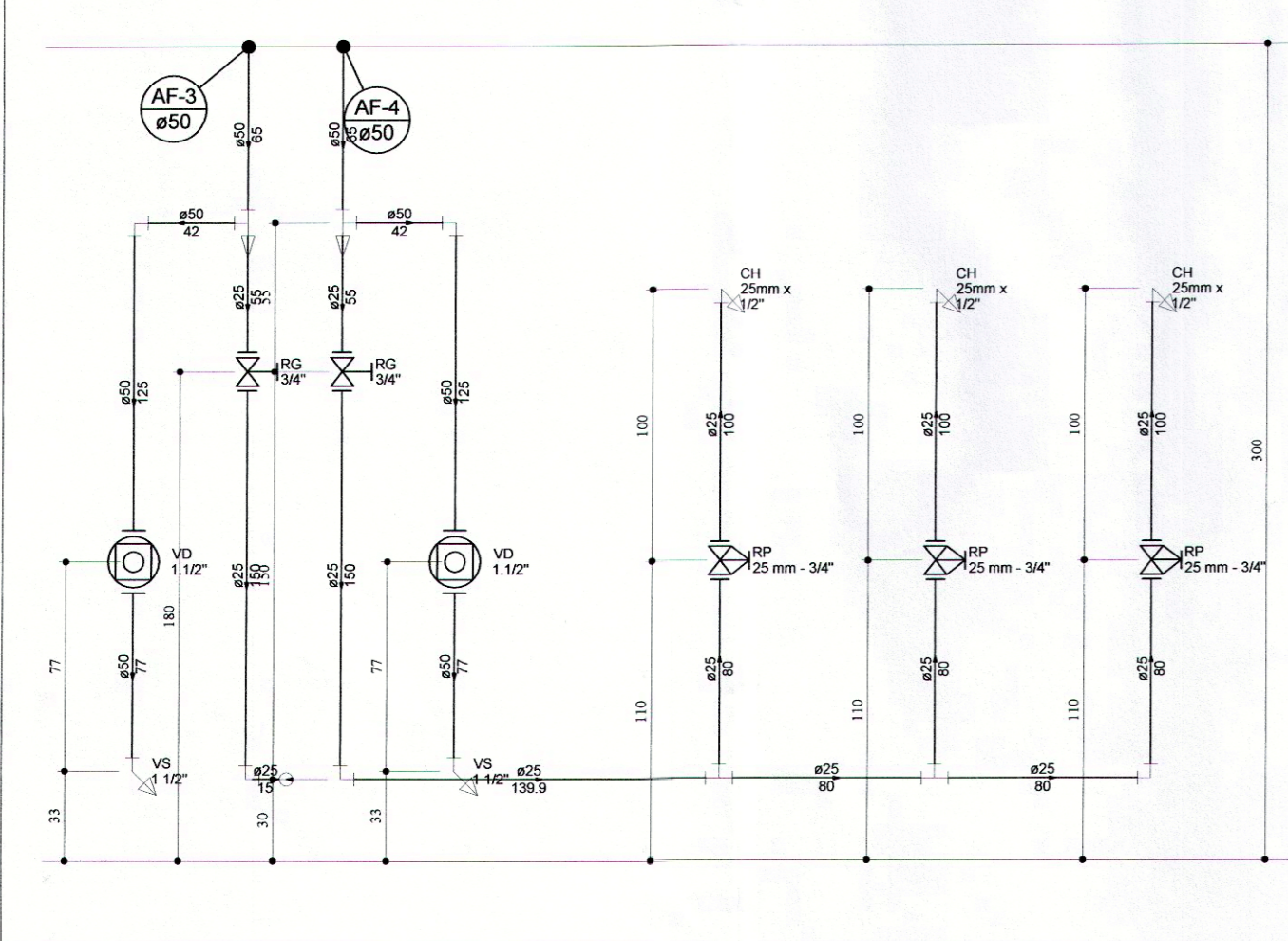
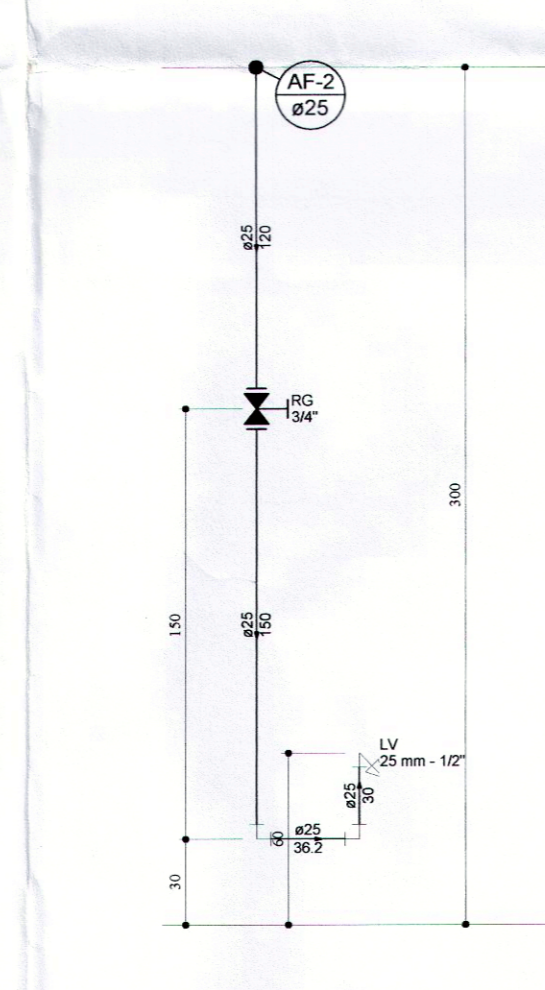
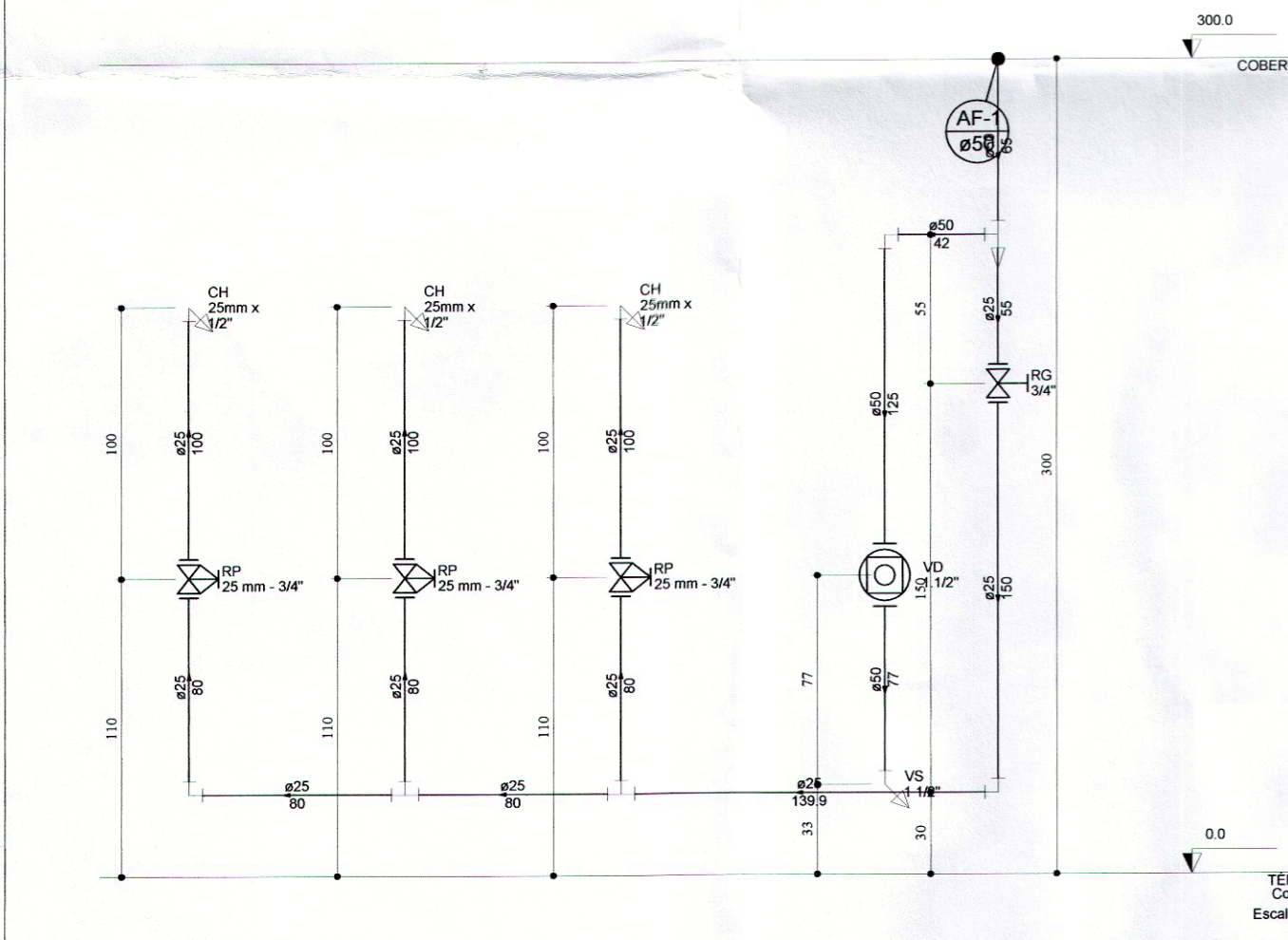

Legenda detalhada	
Registro bruto gaveta ABNT c/PVC soldável	
Metais	
Registro de gaveta bruto ABNT 3/4"	1 pc
PVC rígido soldável	
Adapt sold curto c/bolsa-rosca p registro 25 mm - 3/4"	2 pc
Registro de Pressão com PVC soldável	
Metais	
Registro de pressão c/ canopla cromada 3/4"	1 pc
PVC misto soldável	
Luva soldável c/ rosca 25 mm - 3/4"	1 pc
PVC rígido soldável	
Adapt sold curto c/bolsa-rosca p registro 25 mm - 3/4"	1 pc
Registro de gaveta c/canopla cromada c/PVC soldável	
Metais	
Registro de gaveta c/ canopla cromada 3/4"	1 pc
PVC rígido soldável	
Adapt sold curto c/bolsa-rosca p registro 25 mm - 3/4"	1 pc
Registro de pressão c/ canopla cromada c/PVC soldável	
Metais	
Válvula de descarga baixa pressão 1.1/2"	1 pc
PVC Acessórios	
Bolsa de ligação p/ vaso sanitário 1.1/2"	1 pc
Engate flexível plástico 1/2 - 30cm	1 pc
Tubo de descarga VDE. 38 mm	1 pc
Tubo de ligação latão cromado c/ canopla p/ vaso Sa. 38 mm	1 pc
PVC misto soldável	
Luva soldável c/ rosca 25 mm - 3/4"	3 pc
PVC rígido soldável	
Adapt sold curto c/bolsa-rosca p registro 25 mm - 3/4"	7 pc
Joelho 90° soldável 50 mm - 1.1/2"	1 pc
Joelho 90° soldável 25 mm	4 pc
Luva de correr p/ tubo 25 mm	1 pc
Tubos 25 mm	13.19 m
50 mm	2.23 m
Tê 90 soldável 25 mm	2 pc
Tê de redução 90 soldável 50 mm - 25 mm	1 pc
PVC soldável azul c/ bucha latão	
Joelho de redução 90° soldável com bucha de latão 25 mm - 1/2"	4 pc

Legenda das indicações	
CH	Chuveiro - 25mm x 1/2"
LV	Lavatório com joelho de 90° - 25 mm - 1/2"
RG	Registro bruto gaveta ABNT c/PVC soldável - 3/4"
RP	Registro de Pressão com PVC soldável - 25 mm - 3/4"
RG	Registro de gaveta c/canopla cromada c/PVC soldável - 3/4"
VD	Válvula de descarga c/PVC soldável - 1.1/2"
VS	Vaso Sanitário com válvula de descarga - 1.1/2"

Legenda	
⊗	Registro bruto gaveta ABNT c/PVC soldável
⊗	Registro de Pressão com PVC soldável
⊗	Registro de gaveta c/canopla cromada c/PVC soldável
⊗	Válvula de descarga c/PVC soldável

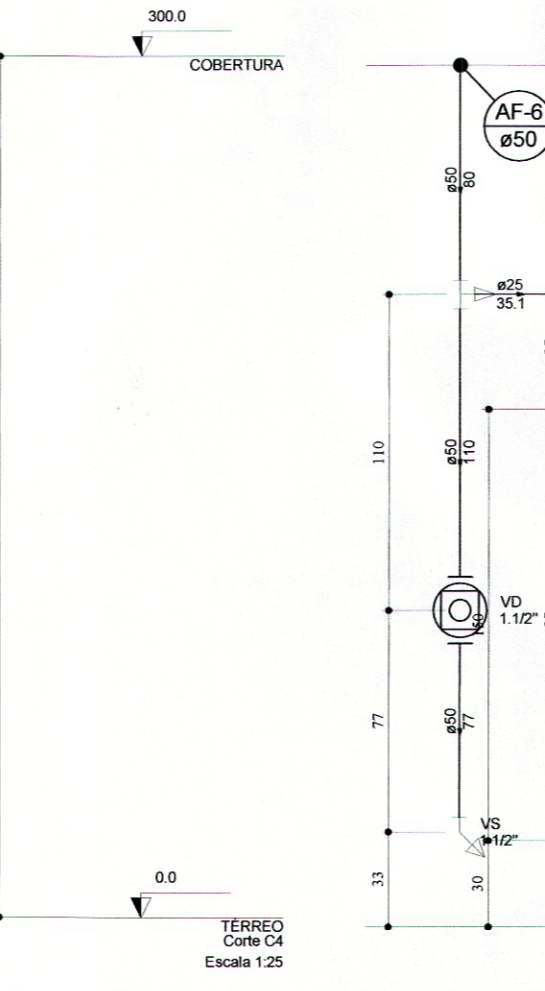

Lista de Materiais	
Aparelho	
Chuveiro 25mm x 1/2"	3 pc
Torneira de lavatório 25 mm - 1/2"	1 pc
Vaso Sanitário p/ Válvula de Descarga de 1 1/2" 40mm - 1 1/2"	1 pc
Metais	
Registro de gaveta bruto ABNT 3/4"	1 pc
Registro de gaveta c/ canopla cromada 3/4"	1 pc
Registro de pressão c/ canopla cromada 3/4"	3 pc
Válvula de descarga baixa pressão 1.1/2"	1 pc
PVC Acessórios	
Bolsa de ligação p/ vaso sanitário 1.1/2"	1 pc
Engate flexível plástico 1/2 - 30cm	1 pc
Tubo de descarga VDE. 38 mm	1 pc
Tubo de ligação latão cromado c/ canopla p/ vaso Sa. 38 mm	1 pc
PVC misto soldável	
Luva soldável c/ rosca 25 mm - 3/4"	3 pc
PVC rígido soldável	
Adapt sold curto c/bolsa-rosca p registro 25 mm - 3/4"	7 pc
Joelho 90° soldável 50 mm - 1.1/2"	1 pc
Joelho 90° soldável 25 mm	4 pc
Luva de correr p/ tubo 25 mm	1 pc
Tubos 25 mm	13.19 m
50 mm	2.23 m
Tê 90 soldável 25 mm	2 pc
Tê de redução 90 soldável 50 mm - 25 mm	1 pc
PVC soldável azul c/ bucha latão	
Joelho de redução 90° soldável com bucha de latão 25 mm - 1/2"	4 pc

Legenda das indicações	
CH	Chuveiro - 25mm x 1/2"
LV	Lavatório com joelho de 90° - 25 mm - 1/2"
RG	Registro bruto gaveta ABNT c/PVC soldável - 3/4"
RP	Registro de Pressão com PVC soldável - 25 mm - 3/4"
RG	Registro de gaveta c/canopla cromada c/PVC soldável - 3/4"
VD	Válvula de descarga c/PVC soldável - 1.1/2"
VS	Vaso Sanitário com válvula de descarga - 1.1/2"

Legenda	
⊗	Registro bruto gaveta ABNT c/PVC soldável
⊗	Registro de Pressão com PVC soldável
⊗	Registro de gaveta c/canopla cromada c/PVC soldável
⊗	Válvula de descarga c/PVC soldável

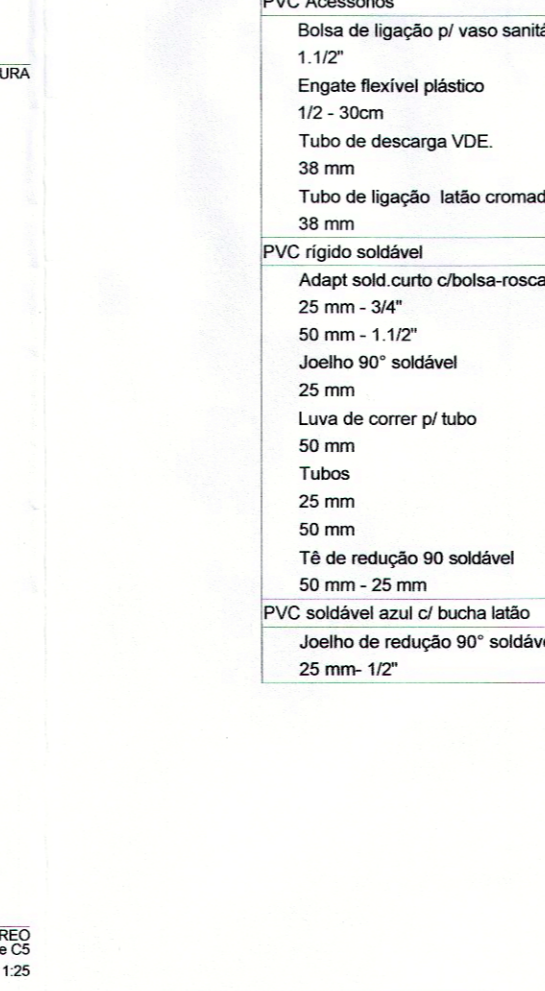

Legenda das indicações	
CH	Chuveiro - 25mm x 1/2"
LV	Lavatório com joelho de 90° - 25 mm - 1/2"
RG	Registro bruto gaveta ABNT c/PVC soldável - 3/4"
RP	Registro de Pressão com PVC soldável - 25 mm - 3/4"
RG	Registro de gaveta c/canopla cromada c/PVC soldável - 3/4"
VD	Válvula de descarga c/PVC soldável - 1.1/2"
VS	Vaso Sanitário com válvula de descarga - 1.1/2"

Legenda	
⊗	Registro bruto gaveta ABNT c/PVC soldável
⊗	Registro de Pressão com PVC soldável
⊗	Registro de gaveta c/canopla cromada c/PVC soldável
⊗	Válvula de descarga c/PVC soldável

Legenda detalhada	
Registro bruto gaveta ABNT c/PVC soldável	
Metais	
Registro de gaveta bruto ABNT 3/4"	1 pc
PVC rígido soldável	
Adapt sold curto c/bolsa-rosca p registro 25 mm - 3/4"	2 pc
Registro de Pressão com PVC soldável	
Metais	
Registro de pressão c/ canopla cromada 3/4"	1 pc
PVC misto soldável	
Luva soldável c/ rosca 25 mm - 3/4"	1 pc
PVC rígido soldável	
Adapt sold curto c/bolsa-rosca p registro 25 mm - 3/4"	1 pc
Registro de gaveta c/canopla cromada c/PVC soldável	
Metais	
Registro de gaveta c/ canopla cromada 3/4"	1 pc
PVC rígido soldável	
Adapt sold curto c/bolsa-rosca p registro 25 mm - 3/4"	2 pc
Válvula de descarga c/PVC soldável	
Metais	
Válvula de descarga baixa pressão 1.1/2"	1 pc
PVC Acessórios	
Bolsa de ligação p/ vaso sanitário 1.1/2"	1 pc
Tubo de descarga VDE. 38 mm	1 pc
Tubo de ligação latão cromado c/ canopla p/ vaso Sa. 38 mm	1 pc
PVC rígido soldável	
Adapt sold curto c/bolsa-rosca p registro 50 mm - 1.1/2"	1 pc

Lista de Materiais	
Aparelho	
Torneira de lavatório 25 mm - 1/2"	1 pc
Vaso Sanitário p/ Válvula de Descarga de 1 1/2" 40mm - 1 1/2"	1 pc
Metais	
Registro de gaveta bruto ABNT 3/4"	1 pc
Válvula de descarga baixa pressão 1.1/2"	1 pc
PVC Acessórios	
Bolsa de ligação p/ vaso sanitário 1.1/2"	1 pc
Engate flexível plástico 1/2 - 30cm	1 pc
Tubo de descarga VDE. 38 mm	1 pc
Tubo de ligação latão cromado c/ canopla p/ vaso Sa. 38 mm	1 pc
PVC rígido soldável	
Adapt sold curto c/bolsa-rosca p registro 25 mm - 3/4"	2 pc
Joelho 90° soldável 25 mm	4 pc
Luva de correr p/ tubo 25 mm	1 pc
Tubos 25 mm	4.88 m
50 mm	1.83 m
Tê de redução 90 soldável 50 mm - 25 mm	1 pc
PVC soldável azul c/ bucha latão	
Joelho de redução 90° soldável com bucha de latão 25 mm - 1/2"	1 pc

Legenda das indicações	
LV	Lavatório com joelho de 90° - 25 mm - 1/2"
RG	Registro bruto gaveta ABNT c/PVC soldável - 3/4"
VD	Válvula de descarga c/PVC soldável - 1.1/2"
VS	Vaso Sanitário com válvula de descarga - 1.1/2"

Legenda	
⊗	Registro bruto gaveta ABNT c/PVC soldável
⊗	Válvula de descarga c/PVC soldável

Legenda detalhada	
Registro bruto gaveta ABNT c/PVC soldável	
Metais	
Registro de gaveta bruto ABNT 3/4"	1 pc
PVC rígido soldável	
Adapt sold curto c/bolsa-rosca p registro 25 mm - 3/4"	2 pc
Válvula de descarga c/PVC soldável	
Metais	
Válvula de descarga baixa pressão 1.1/2"	1 pc
PVC Acessórios	
Bolsa de ligação p/ vaso sanitário 1.1/2"	1 pc
Tubo de descarga VDE. 38 mm	1 pc
Tubo de ligação latão cromado c/ canopla p/ vaso Sa. 38 mm	1 pc
PVC rígido soldável	
Adapt sold curto c/bolsa-rosca p registro 50 mm - 1.1/2"	1 pc

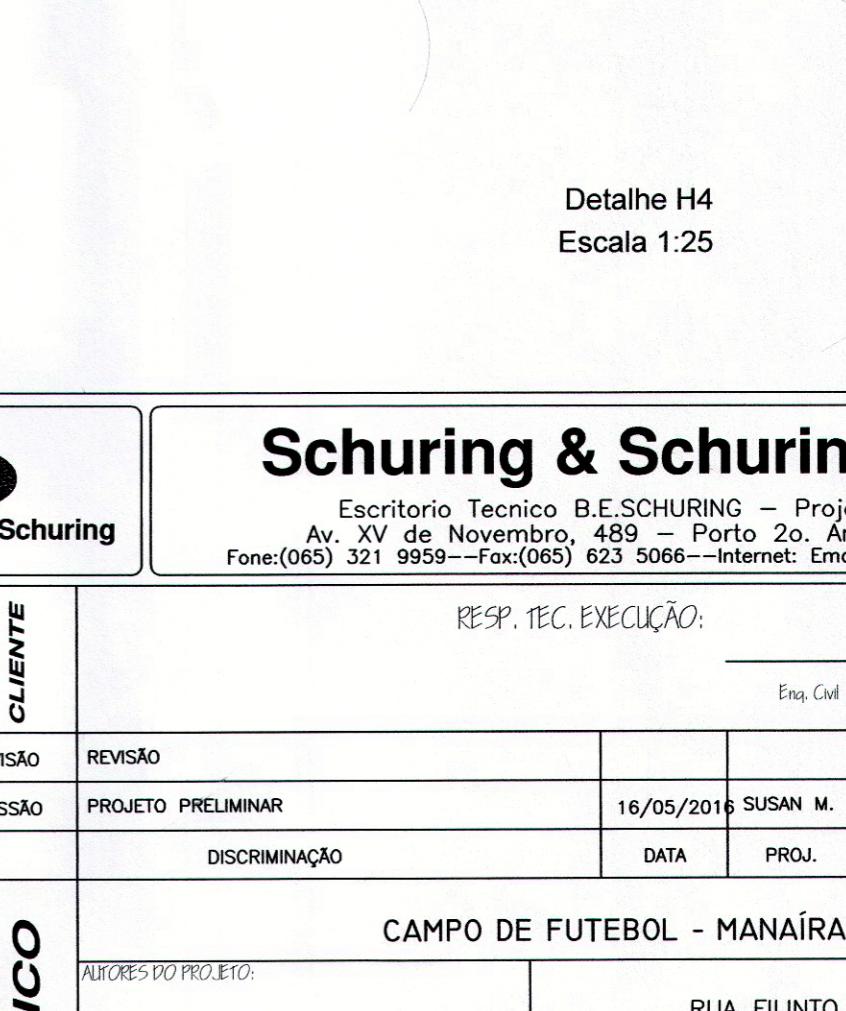
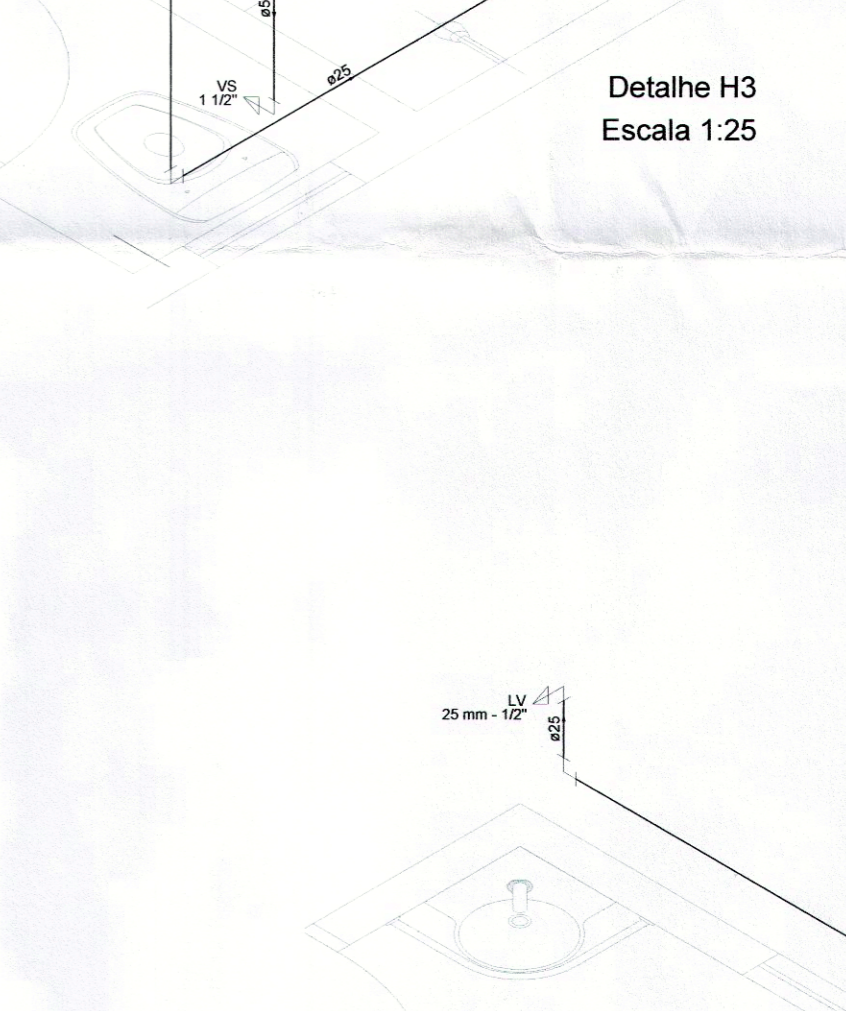
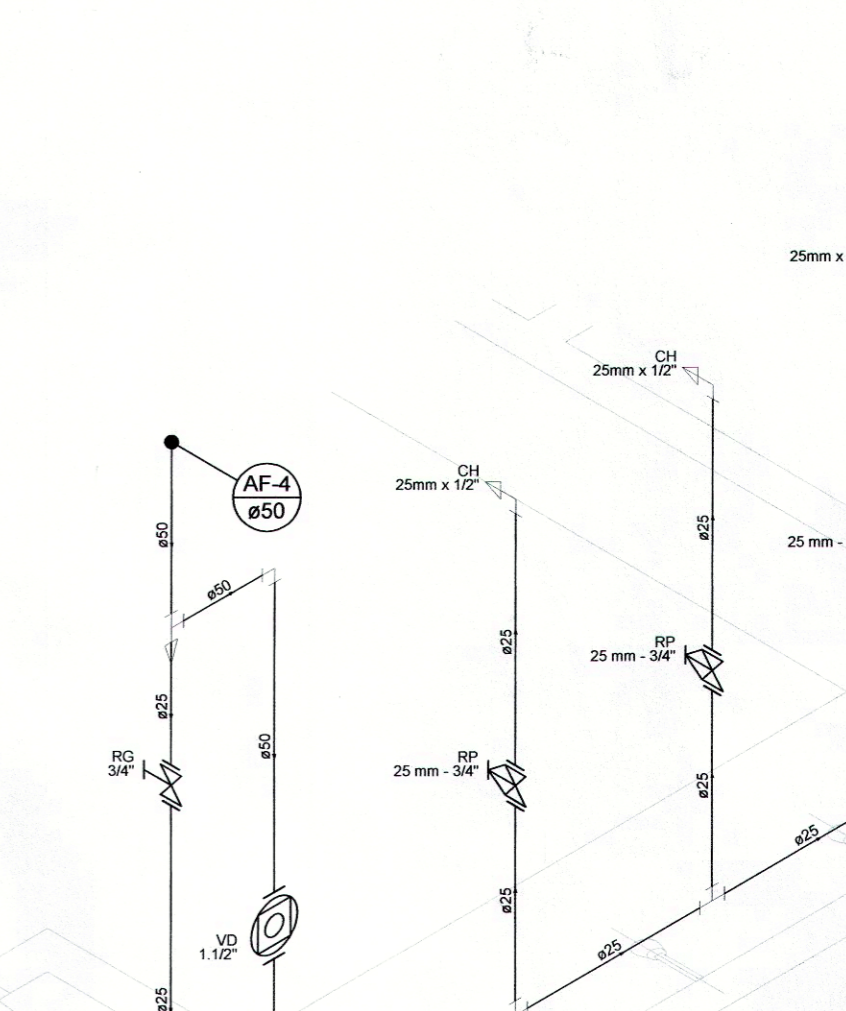
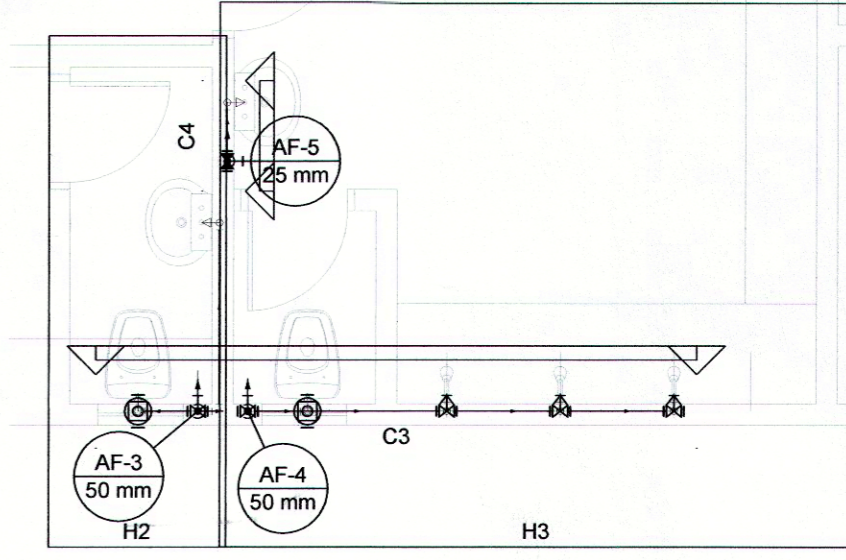

Schuring & Schuring

Schuring & Schuring Ltda.

Escritório Técnico B.E.SCHURING - Projetos Estruturais
 Av. XV de Novembro, 489 - Porto 2o. Andar - Curitiba MT
 Fone: (065) 321-9559 - Fax: (065) 623-5066 - Internet: Email - schuring@mtscnet.com.br

RESP. TEC. EXECUÇÃO:

Eng. Civil

	REVISÃO	REVISÃO					
	EMISSÃO	PROJETO PRELIMINAR	16/05/2016	SUSAN M.	SUSAN M.	ANDRE S.	
		DISCRIMINAÇÃO	DATA	PROJ.	DES.	VERIF.	APROV.
PREFEITURA MUNICIPAL DE VÁRZEA GRANDE	PROJETO HIDRAULICO	CAMPO DE FUTEBOL - MANAÍRA					
AUTORES DO PROJETO:		RUA FILINTO MULER - BAIRRO MANAÍRA					
Eng. Civil BENEDITO ELISEU SCHURING		CONTEUDO: PLANTA BAIXA TABELA DE PRESSÕES					
Eng. Civil ANDRÉ LUIZ SCHURING		DATA: 30/06/2016		DIREITOS AUTORAIS RESERVADOS		FOLHA No.	
ESCALA INDICADA		ARQUIVO		VERIFICAR MEDIDAS NA OBRA		03/04	